



RevoLock®

Lanyard V2 with BOA® Dial

RL3000-220

Überarbeitetes Datum März 2025

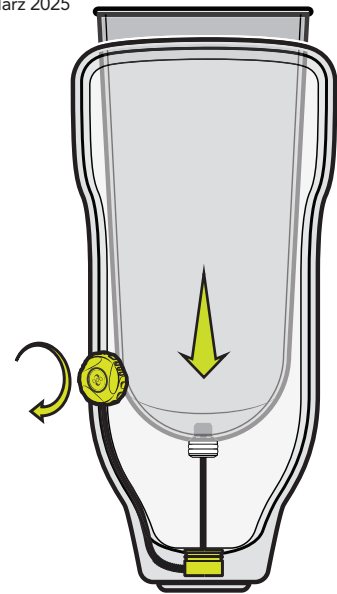

Besuchen Sie www.clickacademy.co für Video-Tutorials zur Klick-Einstellung und RevoLock-Bedienung.



RevoLock Lanyard V2 with BOA® Dial Contents:



BOA® Lanyard V2 Dial

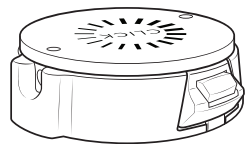

Lamination Collar

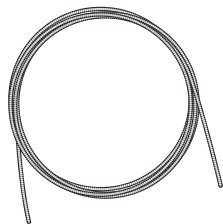

0.5m Lamination Tube



Legacy LE Threaded Insert

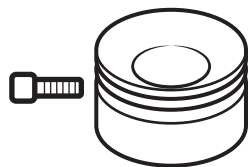

Distal Housing 2-Stage Lamination Bolt

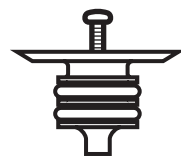

Lamination Post

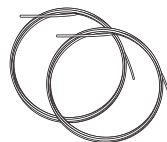

1.22m HC Lace (x2)



Metal Lace Feeder



Spring



Advisories

Hinweise Muss von einem autorisierten Fachmann installiert werden.

Die Spitze muss getragen werden:

- Regelmäßig auf Verschleiß oder Beschädigung prüfen.
- In Bereichen mit starkem Verschleiß auf gebrochene Fasern achten.
- Band ersetzen, wenn eine signifikante Anzahl von Fasern gebrochen ist.
- Das Band vorausschauend alle 6 Monate austauschen.
- Bei Ausfall des Gurtes kann es zum Verlust der Aufhängung kommen.
- Das Band von offenen Flammen und scharfen Kanten fernhalten.

Gewindeinsatz mit mittelfestem Gewindegewinde am Liner sichern. Vor dem Spannen des Systems den Schnappverschluss am Gewindeinsatz befestigen.

Gewichtsbeschränkung: 220 lb/100kg Anweisungen in anderen Sprachen finden Sie unter clickmedical.co/anleitungen



GARANTIE

US-Kunden:
Bitte kontaktieren Sie
www.clickmedical.co/terms/#warranty
DEUTSCHLAND:
Help@ClickMedical.co
Telefon: +1-970-670-7012

Internationale Kunden:
Bitte kontaktieren Sie Ihren lokalen Distributor.

Click Medical Produkte sind durch Patente geschützt.

Vollständige Liste: www.clickmedical.co/patents

Weitere Ressourcen finden Sie unter: clickmedical.co/knowledge-base

UK REP	MDSS-UK RP LIMITED, 6 Wilmslow Road Rusholme, M14 5TP Manchester United Kingdom
CH REP	MDSS CH GmbH, Laurenzenvorstadt 61 5000 Aarau, Switzerland
MD	MDSS GmbH, Schiffgraben 41 30175 Hannover, Germany
EC REP	Click Medical, LLC, 1205 Hilltop Parkway, W101 Steamboat Springs, CO 80487, USA +1-970-670-7012

Detaillierte Herstellungsanleitung: Ein- oder zweistufige Laminierung

1 Befestigen Sie den Fixierstift auf dem Modell.

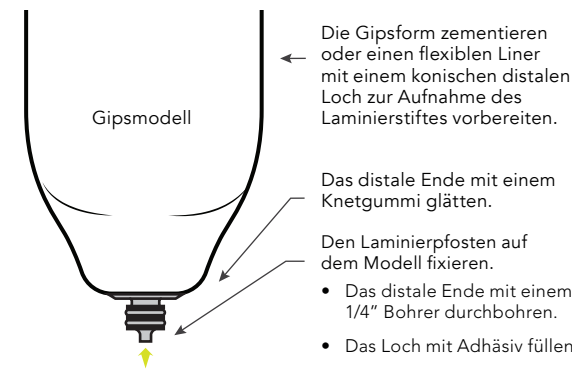

2 PVA-Beutel anbringen.

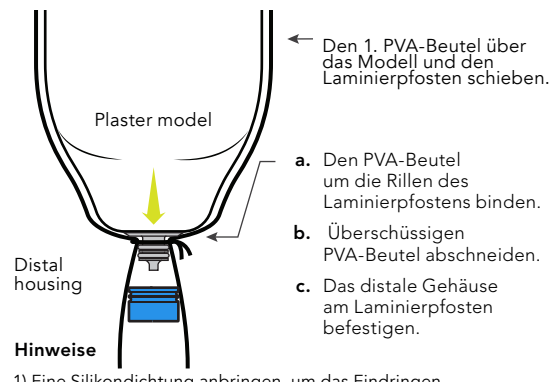

3 Materialaufbau.

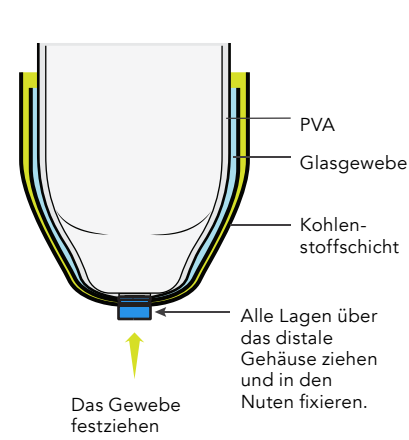

4 Feder und Schlauch mit der distalen Hülse verbinden.

Einzeitige Laminierung

- 1) Schlauch und Feder einsetzen
- 2) Mit Kunststoff laminieren.

2-stufige Laminierung

- 1) Schraube in die distale Hülse einsetzen. Schraubenkopf mit Ton ausgießen.
- 2) Mit Kunststoff laminieren.
- 3) Den Schraubenkopf abschleifen und entfernen.
- 4) Schlauch und Feder in die distale Hülse einsetzen.

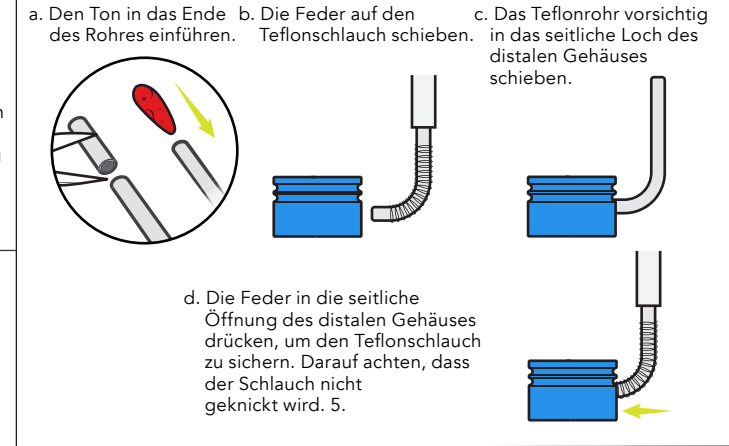
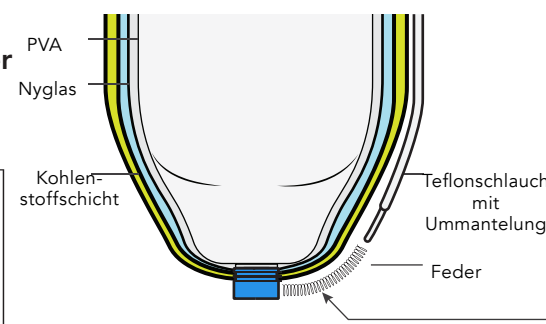

5 Den Schlauch seitlich am Schaft positionieren Den Schlauch seitlich am Schaft positionieren

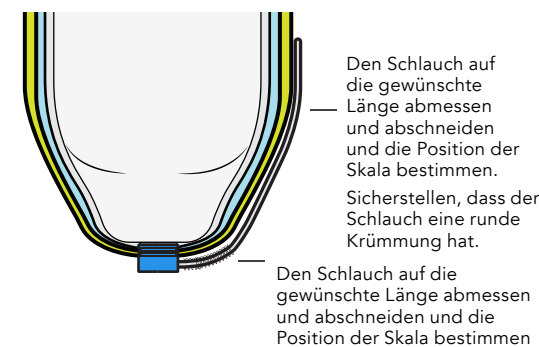

6 Das Skalengehäuse anbringen und den Schlauch anschließen.



7 äußere Schicht laminieren.



Inhalt des RevoLock Align Kits:

1. Laminierposten auf dem Modell befestigen.
2. PVA-Beutel und distales Gehäuse anbringen.
3. Material auftragen.
4. Tubus und Laminierhülse an der gewünschten Stelle platzieren.
5. Äußere Materialschichten auftragen.
6. Erste Laminierung durchführen.
7. Laminierkragen durch Schleifen freilegen und Dummy entfernen.
8. Modell entfernen.
9. Sockel schnüren.
10. Das Band sowohl am Gewindeinsatz als auch am BOA® Dial befestigen.
11. BOA® Dial in die Manschette einsetzen.
12. Gewindeinsatz an der Manschette befestigen.
13. Funktion prüfen.

Wenn Sie mehr über die Herstellung von RevoLock erfahren möchten, melden Sie sich bei ClickAcademy.co an.

- **Materialvorschläge und Richtlinien finden Sie im Materialdatenblatt: clickmedical.co/mds**

8 Nach dem Laminieren den Dummy abschleifen.

Den Kragen vorbereiten:

- Silikon abschleifen und entfernen.
- Den Kohlenstoff weiter abschleifen, bis die Oberseite des Kragens flach ist..
- Das Rohrende abschneiden und die Ablagerungen entfernen.

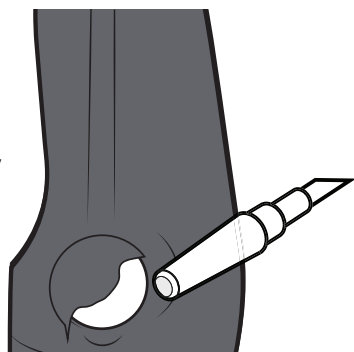

9 Modell und Laminierstift entfernen.

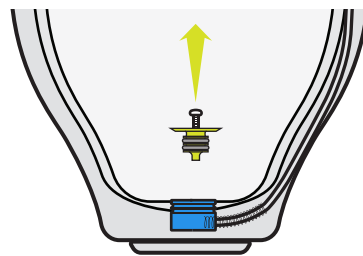

10 Das System verschnüren

Das Rohr mit Druckluft reinigen.

Den Draht mit Hilfe der Drahtzuführung vom Rollengehäuse in das Rohr und durch das distale Gehäuse in den Schaft einführen.

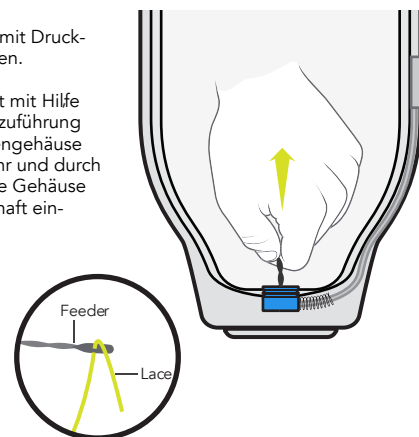

11 Das System verschnüren.

a. Die Skala zum Abbinden vorbereiten.

- Sicherstellen, dass die Skala eingerastet ist, indem sie nach unten gedrückt wird.
- Die Skala umdrehen und prüfen, ob die grüne Markierung mit dem Pfeil übereinstimmt. Wenn nicht, die Basis festhalten und die Skala drehen, bis die grüne Markierung ausgerichtet ist.

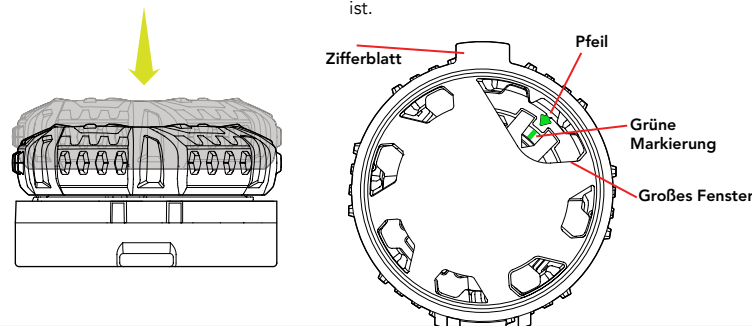

b. Suche die Schnürlöcher.

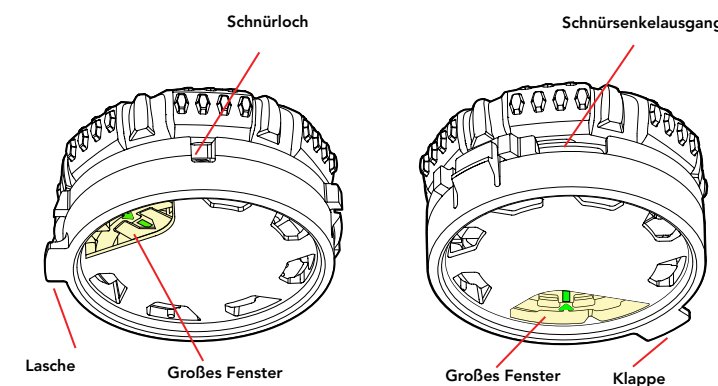

c. Die Spitze durch die Eintrittsöffnung und aus der Austrittsöffnung auf der gegenüberliegenden Seite des Zifferblatts führen.

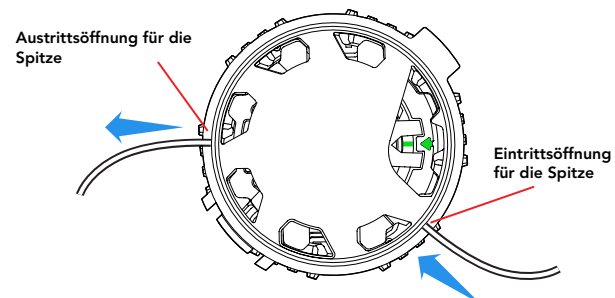

d. Die Spitze mit einem Überhandknoten befestigen.

- Eine Schlaufe bilden
- Mit der Schlaufe einen Überhandknoten machen.
- Den Knoten festziehen. Die Schlaufe des Knotens sollte ca. 1 cm lang sein.
- Den Schwanz abschneiden.

e. Die Schlaufe durch das Zifferblatt ziehen, um den Knoten zu befestigen.

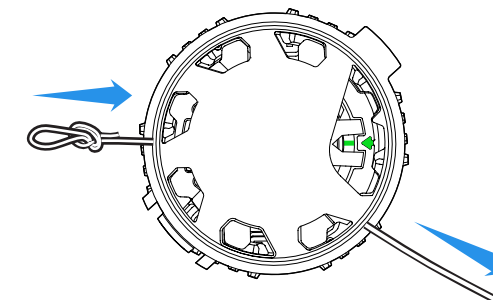

12 Installieren Sie das BOA-Zifferblatt.

a. BOA-Zifferblatt installieren.

b. Die Spule fest in den Kragen drücken (es sollte ein "KLICK" zu hören sein, wenn sie fest sitzt).

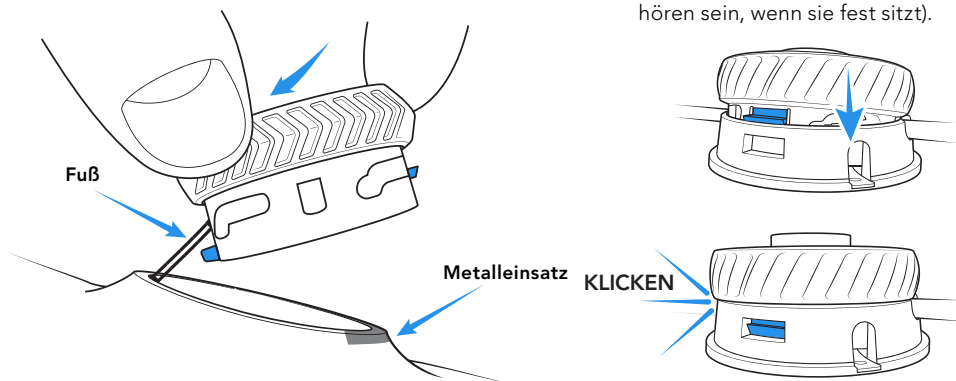

13 die Länge des Schnürsenkels bestimmen

Bestimmen Sie, wie lang der Schnürsenkel sein muss, damit er über den Schaft hinausragt und am Innenschuh und am Gewindeinsatz befestigt werden kann.

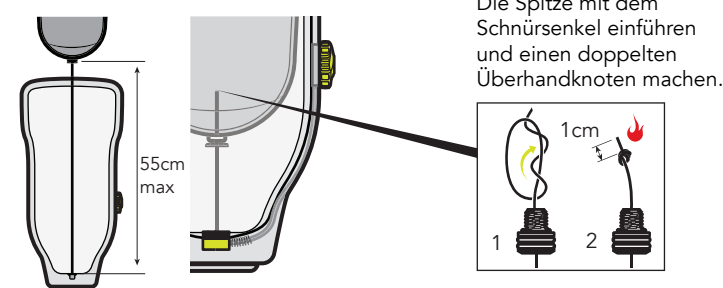

Hinweis: Die maximale Länge des Schnürsenkels darf 55 cm nicht überschreiten.

14 Funktion prüfen.

- Schnürsenkel am Futter befestigen.
- Spitze aufwickeln.
- Liner und Spitze herausziehen.
- Liner und Spitze aus der Hülse herausziehen.
- Spitze wieder aufwickeln.

Hinweis:
Die Spitze regelmäßig auf Anzeichen von Ausfransen oder Ermüdung prüfen.
Die Spitze alle 6 Monate ersetzen.
Die Spitze von offenem Feuer fernhalten

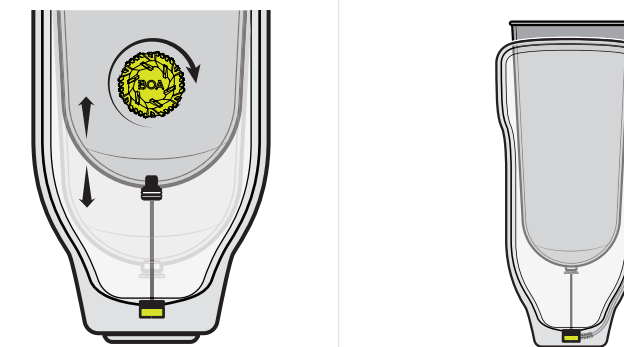

✓ Herzlichen Glückwunsch!

Überprüfen Sie das RevoLock System regelmäßig.



Überprüfen Sie die Spitze:

- ✓ Regelmäßig auf Abnutzung oder Beschädigung prüfen
- ✓ Ersetzen Sie die Spitze bei jedem Anzeichen von Abnutzung.



Ersetzen Sie die Spitze alle 6 Monate
Dieses Produkt ist wasserdicht und kann untergetaucht werden. Nach Gebrauch in Salzwasser, Sand oder Schlamm mit Süßwasser abspülen.