

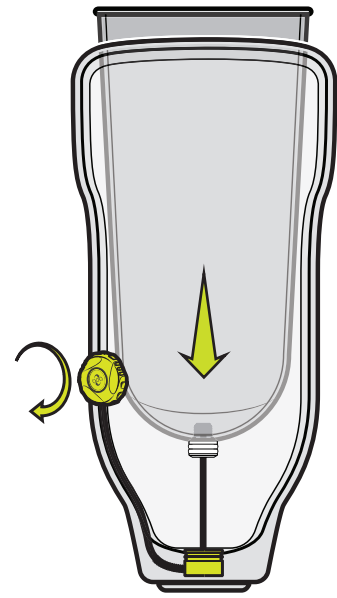

# RevoLock®

## Lanyard V2 with BOA® Dial

RL3000-220



Visita il sito [www.clickacademy.co](http://www.clickacademy.co) per vedere i video didattici sulla Regolazione a Scatto e sul funzionamento di RevoLock.



### Advisories

Attenzione Deve essere installato da un professionista autorizzato

Il laccio si usura:

- Controllare regolarmente che non siano presenti segni di usura o danni.
- Cercare eventuali fibre rotte nelle aree di maggiore usura.
- Sostituire il laccio se è presente una quantità significativa di fibre rotte.
- Sostituire proattivamente il laccio ogni 6 mesi.
  - Se il laccio si rompe, può verificarsi una perdita di sospensione.
- Tenere il laccio lontano da fiamme libere e bordi taglienti.

Fissare l'inserto filettato alla fodera con un bloccafilo medio  
Fissare il fermo all'inserto filettato prima di tensionare il sistema.

**Limite di peso:** 300lbs/135kg

Consulta le istruzioni in altre lingue: [clickmedical.co/instructions](http://clickmedical.co/instructions)



### GARANZIA

**Clienti Statunitensi:**

Contatta [www.clickmedical.co/terms/#warranty](http://www.clickmedical.co/terms/#warranty)  
[Help@ClickMedical.co](mailto:Help@ClickMedical.co)  
Tel: +1-970-670-7012

**Clienti Internazionali:**

Contatta il tuo distributore locale.

Contenuto del kit RevoLock Align:

[clickmedical.co/knowledge-base](http://clickmedical.co/knowledge-base)

<b>UK REP</b>	MDSS-UK RP LIMITED, 6 Wilmslow Road Rusholme, M14 5TP Manchester United Kingdom
<b>CH REP</b>	MDSS CH GmbH, Laurenzenvorstadt 61 5000 Aarau, Switzerland
<b>MD</b>	MDSS GmbH, Schiffgraben 41 30175 Hannover, Germany
<b>EC REP</b>	Click Medical, LLC, 1205 Hilltop Parkway, W101 Steamboat Springs, CO 80487, USA +1-970-670-7012

**I prodotti Click Medical sono protetti da brevetto**

Per un elenco completo: [www.clickmedical.co/patents](http://www.clickmedical.co/patents)

## Istruzioni Dettagliate per la Fabbricazione: Laminazione a Uno o Due Stadi

### 1 Applicare il supporto di fissaggio al modello

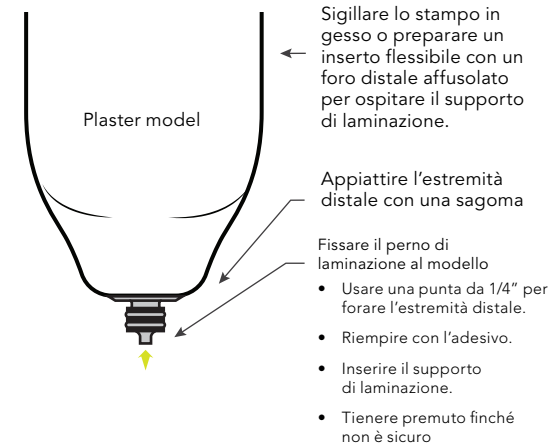

### 2 Applicare il sacchetto di PVA

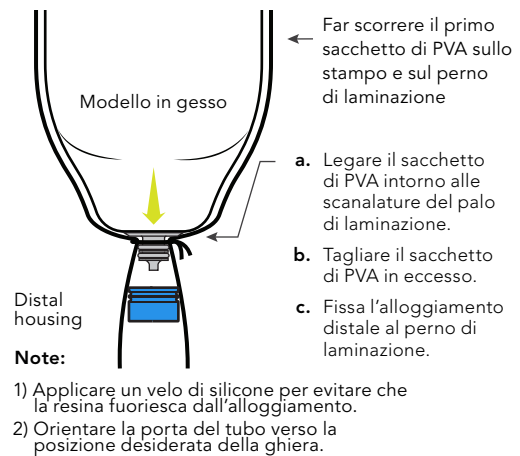

### 3 Stesura dei materiali.

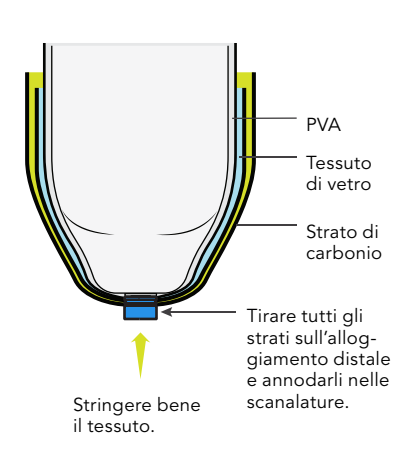

### 4 Collegare la molla e il tubo all'alloggiamento distale.

**Laminazione a singolo stadio**

- 1) Inserire il tubo e la molla.
- 2) Laminare con la resina.

**Laminazione a 2 fasi**

- 1) Inserire il bullone nell'alloggiamento distale. Aggiungere argilla alla testa del bullone.
- 2) Laminare con la resina.
- 3) Smerigliare per scoprire la testa del bullone, quindi estrarre il bullone.
- 4) Inserisci il tubo e la molla nell'alloggiamento distale.

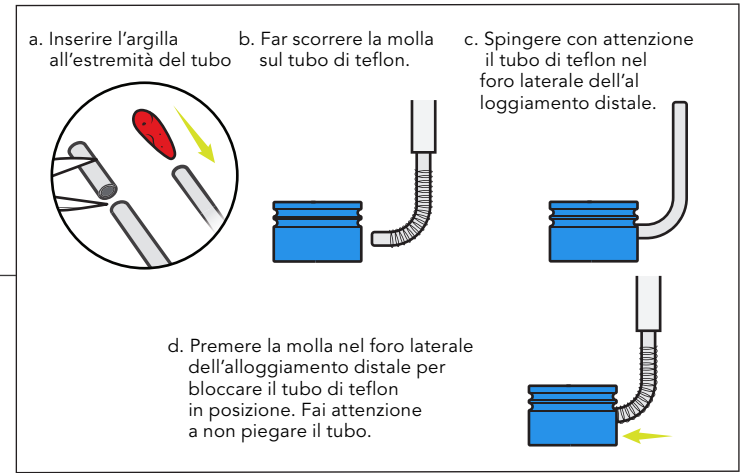
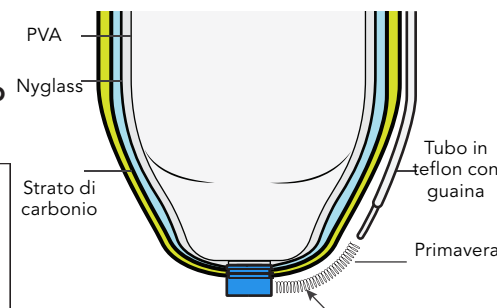

### 5 Posizionare il tubo lungo il lato dell'invasatura.

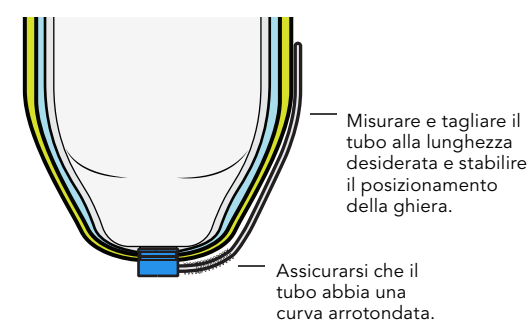

### 6 Posizionare l'alloggiamento del quadrante e collega il tubo

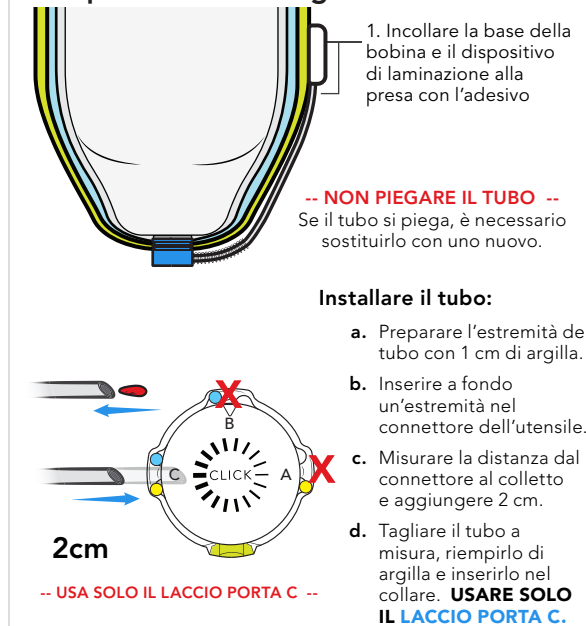

### 7 Laminare lo strato esterno.



## RevoLock Lanyard V2 with BOA® Dial Contents:

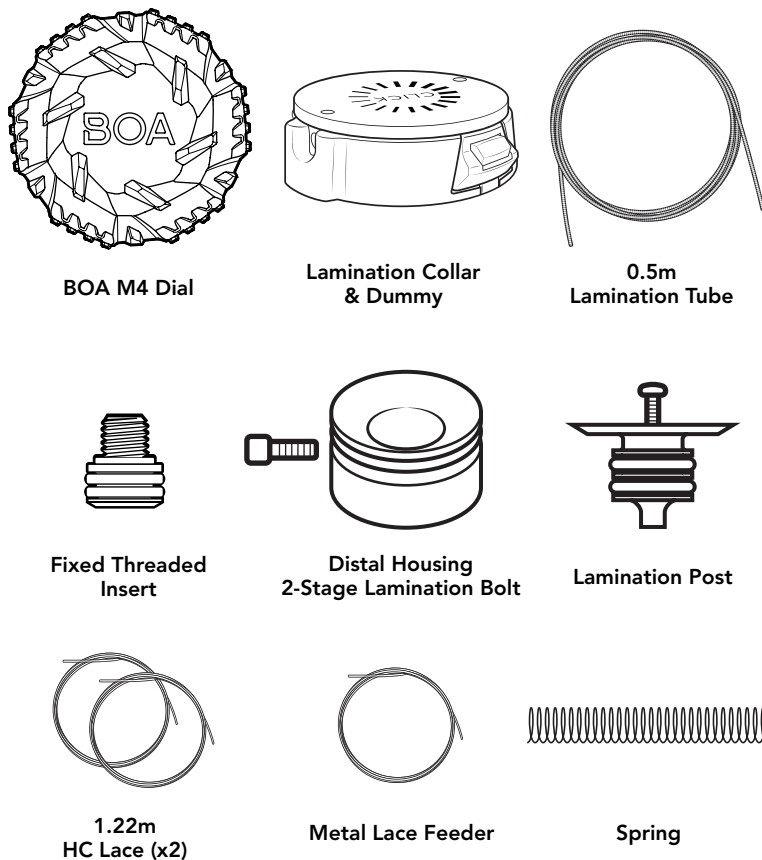

## Panoramica della Fabbricazione :

1. Fissare il perno di laminazione al modello
2. Applicare il sacchetto di PVA e l'Alloggiamento Distale.
3. Applicare il fermo dei materiali.
4. Posizionare il tubo e il colletto di laminazione nella posizione desiderata.
5. Applicare gli strati di tessuto esterni.
6. Eseguire la prima laminazione.
7. Rettificare per esporre il colletto di laminazione e rimuovere il manichino.
8. Rimuovere il modello.
9. Allacciare la presa.
10. Fissare il laccio sia all'inserto filettato che alla ghiera BOA®.
11. Installare la bobina BOA® nel colletto.
12. Attaccare l'inserto filettato alla fodera.
13. Verificare il funzionamento.

Per saperne di più sulla fabbricazione di RevoLock, iscriviti a [ClickAcademy.co](http://ClickAcademy.co)

Per suggerimenti e linee guida sui materiali, consulta la Scheda Tecnica: [clickmedical.co/mds](http://clickmedical.co/mds)

**8** Dopo la laminazione, rettificare per esporre il supporto.

**Preparare il colletto:**

- Rettificare il silicone e rimuoverlo.
- Continuare a rettificare il carbonio finché non diventa piatto con la parte superiore del colletto.
- Rifinire l'estremità del tubo e rimuovere i detriti.

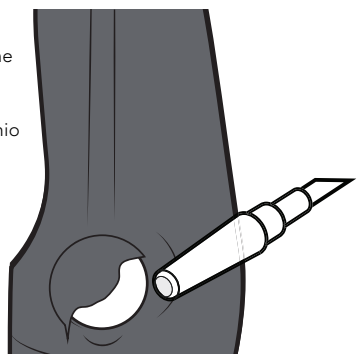

**9** Rimuovere il modello e il supporto di laminazione.

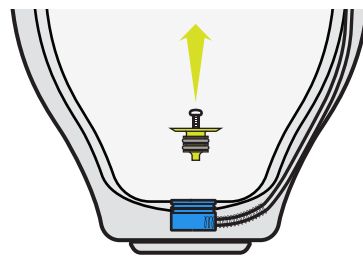

**10** Allacciare il sistema.

Pulire il tubo con aria compressa.

Utilizzando il dispositivo di allacciatura, passare il laccio dall'alloggiamento della bobina al tubo e attraverso l'alloggiamento distale alla presa.



**11** Allacciare la ghiera.

**a. Preparare la ghiera per l'allacciatura.**

- Assicurarsi che la ghiera sia agganciata spingendola verso il basso.
- Girare la ghiera e assicurarsi che il segno verde sia allineato alla freccia. In caso contrario, tenere la base e ruota il quadrante finché il segno verde non è allineato.

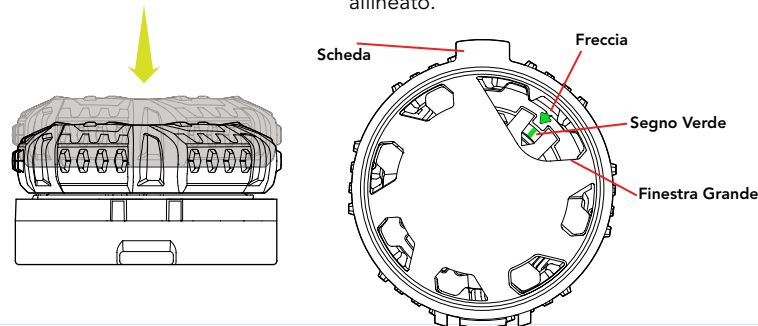

**b. Individuare le porte di allacciatura**

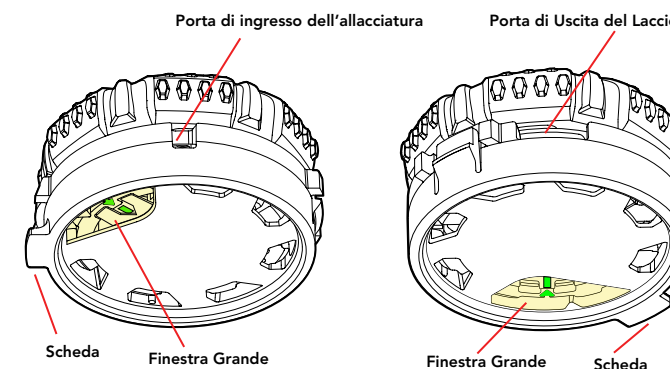

**c. Inserire il laccio attraverso la porta di ingresso e far uscire il laccio dalla porta di uscita sul lato opposto del quadrante.**

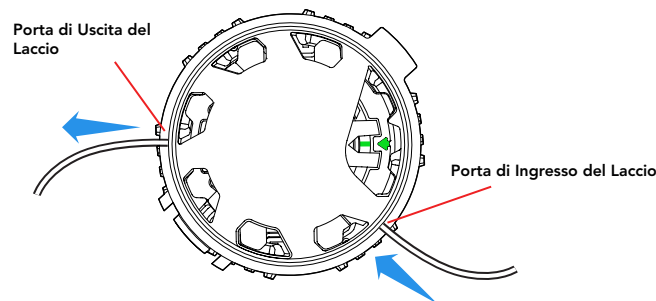

**d. Legare il laccio facendo un nodo**

- Creare un'asola.
- Fai un nodo a rovescio con il cappio.
- Stringere il nodo. L'asola deve essere di circa 1 cm.
- Taglia la coda.

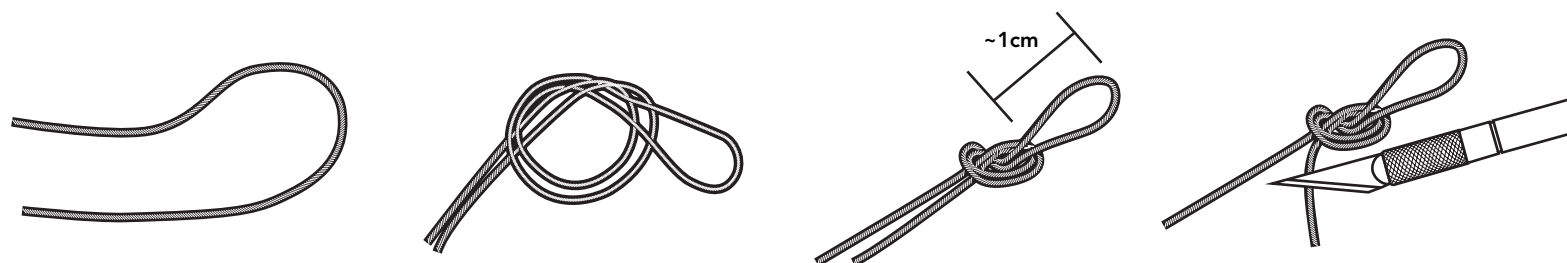

**e. Tirare l'asola nella ghiera per fissare il nodo**

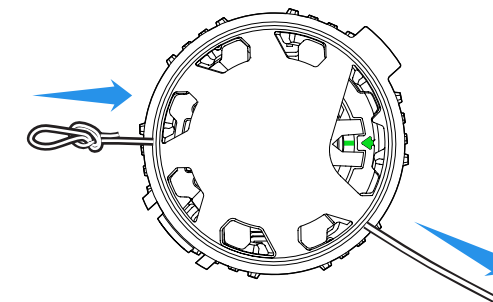

**12** Installare la ghiera BOA.

**a. Installare la ghiera BOA.**

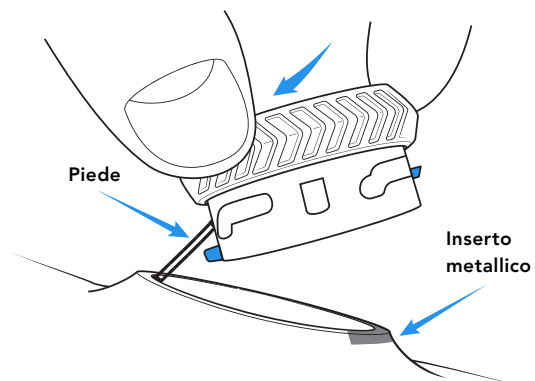

**b. Premere saldamente la bobina nel colletto (si sente un "CLICK" quando è assicurato).**

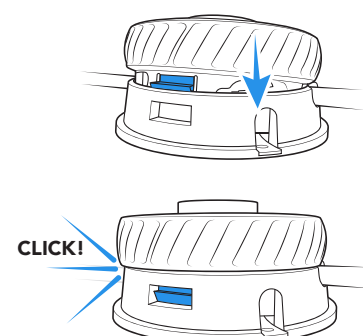

**13** Determinare la lunghezza del laccio.

Determinare la quantità di laccio necessaria per raggiungere l'esterno dell'invasatura e collegarlo alla fodera e all'inserto filettato.

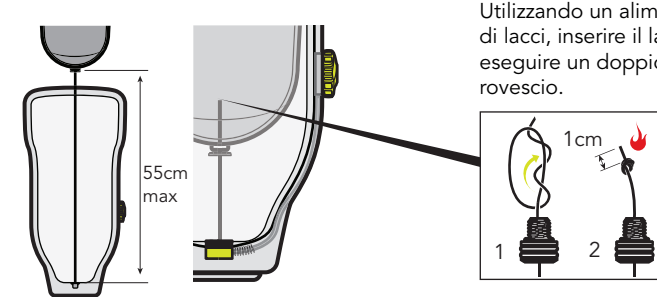

Utilizzando un alimentatore di lacci, inserire il laccio ed eseguire un doppio nodo a rovescio.

**Nota:** la lunghezza massima del laccio non può superare i 55 cm.

**14** Test di funzionamento.

- Attaccare l'inserto filettato alla fodera.
- Avvolgere il laccio.
- Estrarre la ghiera per rilasciarla.
- Estrarre la fodera e il laccio dalla presa.
- Avvolgere nuovamente il laccio.

**Nota:** ispezionare regolarmente il laccio per verificare che non ci siano segni di sfilacciamento o usura. Sostituire il laccio ogni 6 mesi. Tenere il laccio lontano da fiamme libere.

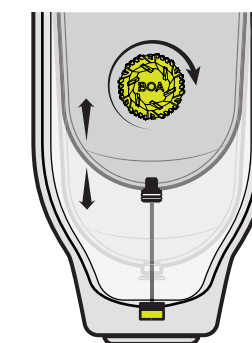

**✓ Congratulazioni, hai finito!**

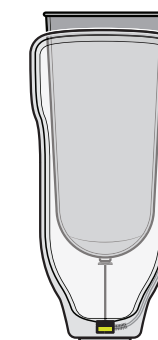

**Ispezionare regolarmente il sistema RevoLock.**



**Ispezionare il laccio:**

- Controllare periodicamente che non siano presenti segni di usura o danni
- Sostituire in caso di segni di usura
- Sostituire il laccio ogni 6 mesi



Questo prodotto è impermeabile e può essere immerso. Sciacquare con acqua dolce dopo l'uso in acqua salata, sabbia o fango.