

Visita il sito www.clickacademy.co per guardare importanti video e istruzioni su come lavorare con la Bobina Click.



Avvisi

Deve essere installato da un professionista autorizzato. Un serraggio eccessivo potrebbe compromettere la circolazione.

- Controllare regolarmente il livello di usura o verificare se sono presenti danni.
- Verificare la presenza di fibre rotte nelle aree di maggiore usura.
- Sostituire il laccio se una quantità significativa di fibre è rotta.
- Sostituire proattivamente il laccio ogni 6 mesi.
- Tenere il laccio lontano da fiamme e bordi taglienti.

Limite di peso: 300lbs/135kg

Istruzioni in altre lingue: clickmedical.co/instructions

Laccio

High Capacity (HC) - Da utilizzare con **RevoLock®** e **RevoSurface®**

High Durability (HD) - Da utilizzare con **RevoFit®**

GARANZIA

La Bobina Click è garantita per la durata del dispositivo in cui è stato originariamente installato. È richiesta la registrazione della Bobina Click al momento della consegna del dispositivo originale. Per registrarsi: <https://clickmedical.co/contact-us/cr-registration/>

GARANZIA

Per informazioni sulla garanzia di tutti i prodotti Click Medical: <https://clickmedical.co/terms/#warranty>

Clienti USA:

Contatto Help@ClickMedical.co

Tel: +1-970-670-7012

Clienti Internazionali:

Contattare il distributore locale.

I prodotti Click Medical sono brevettati.

Per l'elenco completo vedere www.clickmedical.co/patents

Contenuto del Kit:

HC - High Capacity
RevoLock® e **RevoSurface®**

HD - High Durability
RevoFit®

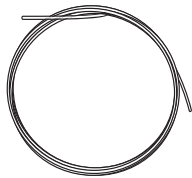

2.0m
Laccio HC o HD

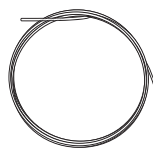
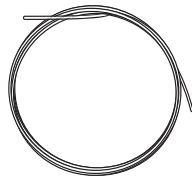

Sondina in
Metallo



Strumento Bobina



Sondina in
Plastica x 3



Connettore

Riapplicare Lacci a una Bobina Click

1 Rimuovere la bobina esistente dal dispositivo:

- Individuare l'inserto metallico.
- Inserire un piccolo cacciavite a testa piatta n. 1 tra l'inserto metallico e il corpo della bobina.
- Fare delicatamente leva sulla bobina verso l'alto.

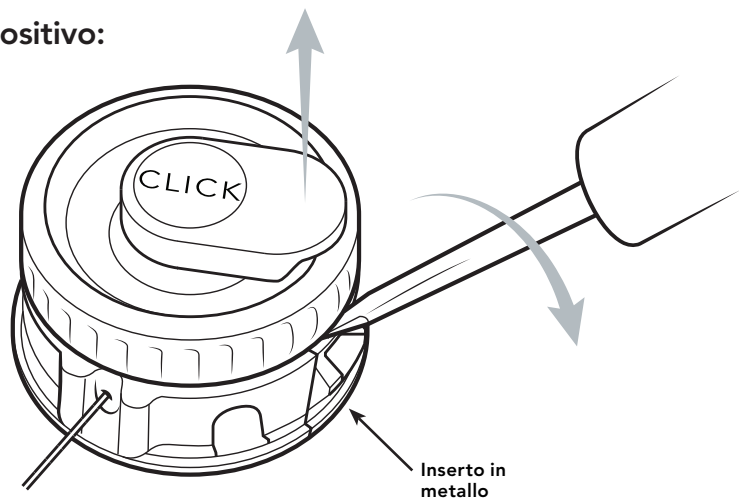

2 Rimuovere il vecchio laccio dal dispositivo e dalla bobina:

- Estrarre tutti i lacci dal dispositivo e dalla bobina.
- Utilizzare una punta affilata per rimuovere il laccio dalla tasca del laccio.

Rimuovere il laccio dalla tasca

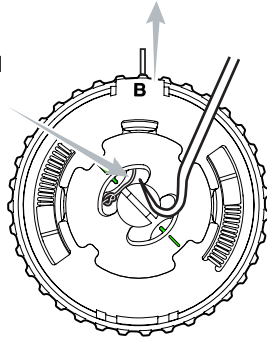

- Estrarre il nodo dalla tasca del laccio con una pinza.

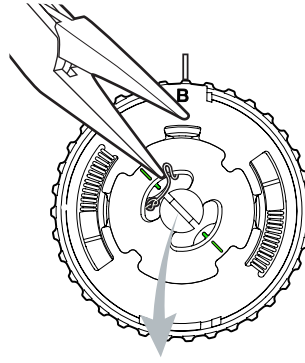

- Tagliare il nodo ed estrarre il laccio dal rocchetto.

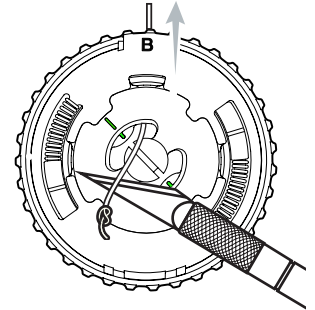

3 Far passare il nuovo laccio attraverso il percorso del laccio esistente nel dispositivo.

- Tagliare a misura e lasciare circa 20 cm di laccio.
- L'ulteriore rifinitura del laccio sarà completata nella fase 6 prima di legare il laccio.

Consiglio: Per le applicazioni RevoLock, misurare una quantità di lacci sufficiente a soddisfare le specifiche di lunghezza dell'arto del paziente.

4 Prepara la Bobina Click all'Allacciatura:

Se la bobina è provvista dei Tappi di Blocco Rossi, passa al punto 5.

Se i Tappi di Blocco Rossi non sono installati, completa prima i passaggi seguenti.

Tenere la base della bobina (evidenziata in grigio)

Inserire lo strumento per l'avvolgimento nelle

Ruotare l'utensile e l'anello del cambio di 5 mm in senso orario

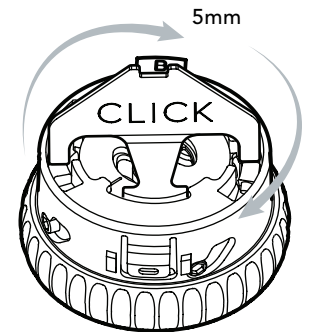
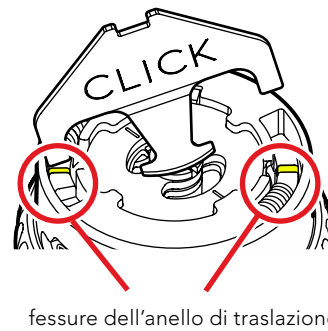
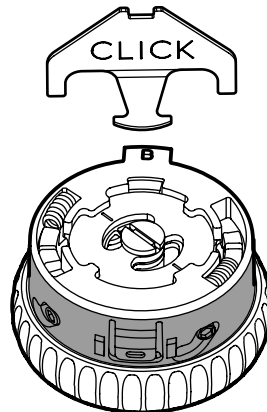
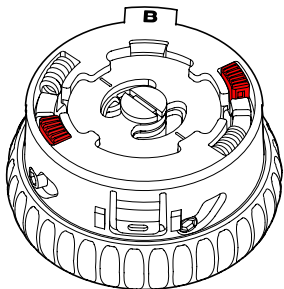

Ruotare la "T" verso il basso nella tasca della bobina.

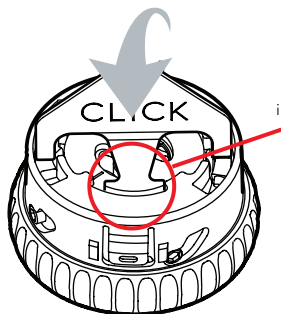

Strumento "T" inserito nella tasca della bobina

- Inserire il cacciavite a testa piatta n. 1 nella porta del laccio non utilizzata.
- Ruotare il cacciavite in senso antiorario e spingere al centro della bobina per bloccare l'anello di spostamento.
- Rimuovere l'utensile per bobina. Il cacciavite terrà ora in posizione l'anello del cambio.

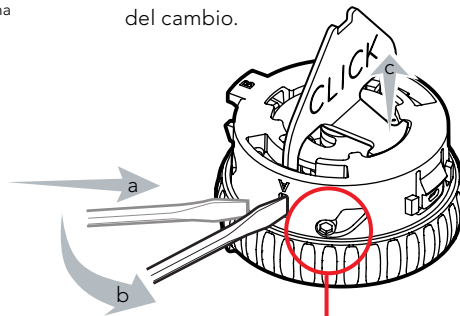

Assicurarsi che le viti laterali siano posizionate accanto al quadrante.

- Allineare la curvatura dell'otturatore all'apertura.
- Connettore angolare.
- Inserire entrambi i connettori nelle aperture e premere a filo.
- Rimuovere il cacciavite.

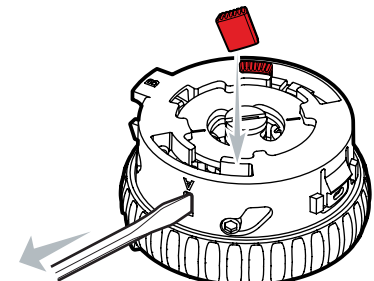

Suggerimento: se l'anello non si inserisce completamente, ruotare leggermente la manopola finché l'anello Shift® non si inserisce completamente.

5 Collegare il laccio alla Bobina Click:

Passo 1

Assicurarsi che la bobina sia pronto per l'allacciatura. Entrambi i tappi di blocco dovrebbero essere in posizione.

I **segni verdi** sulla bobina devono essere allineati con i **segni verdi** sulla rondella. Se necessario, ruotare la manopola per allineare i **segni verdi**.

Regolare l'allineamento ruotando la manopola

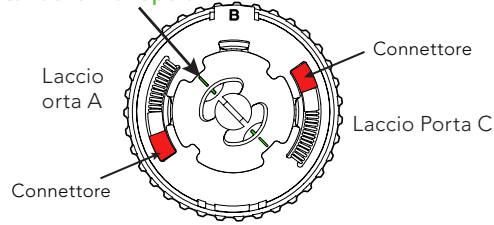

Passo 2

Riposizionare il dispositivo. Collegare ogni laccio alla porta corrispondente della bobina: A, B o C.

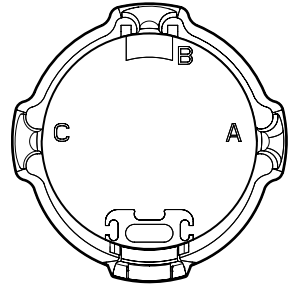

Passo 3

Applicare il laccio alla bobina utilizzando la sonda di plastica.

Consiglio:

Tirare delicatamente il laccio attraverso la cavità per evitare di rompere la sonda di plastica.

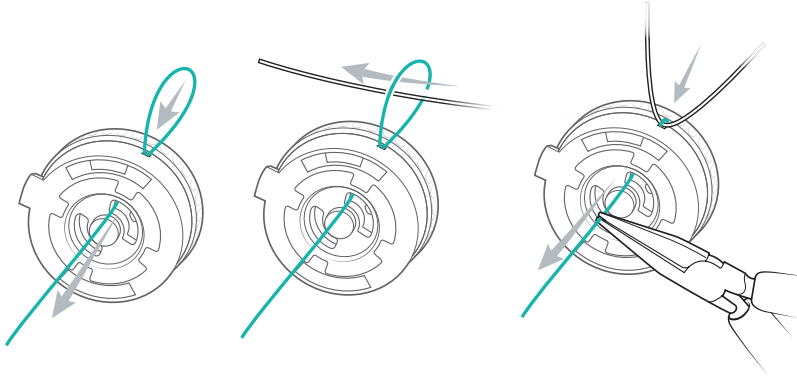

Passo 4

Fare un nodo **singolo** per il laccio HD (1) e un nodo **doppio** per il laccio HC (2). Tagliare a <5 mm e bruciare leggermente l'estremità.

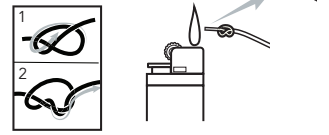

Passo 5

Tirare il laccio fino al nodo della sede nella tasca del laccio più lontana, sul lato opposto del **marcatore verde**.

Spingere completamente il nodo nella cavità con un cacciavite a testa piatta n.1:

Marcatore verde

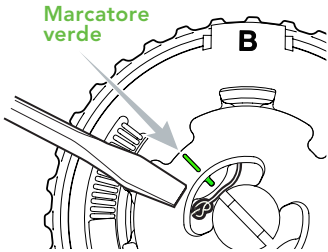

Passo 6

Tirare l'estremità libera del laccio per rimuovere il laccio allentato dal dispositivo.

Ripetere il punto 3 per far passare l'estremità libera del laccio attraverso l'aspo.

Misurare circa 10 cm di laccio.

Ripetere il passaggio 4 per fare il nodo a rovescio, rifinire, bruciare e sistemare.

Consiglio professionale:

Per le applicazioni RevoLock, misurare una quantità di lacci sufficiente a soddisfare le specifiche di lunghezza dell'arto del paziente.

Step 7

Scegliere la modalità di avvolgimento da attivare:

Per maggiori informazioni sulle modalità di avvolgimento, guarda il nostro video qui: <https://vimeo.com/786989811>

MODELLI REGOLABILI CON
Meno di 3" di entrata del laccio

75% delle Applicazioni

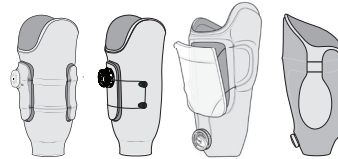

Tieni i Tappi di Blocco Rossi installati nella bobina.

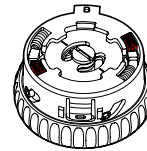

MODELLI REGOLABILI CON
Più di 3" di entrata del laccio

25% delle Applicazioni

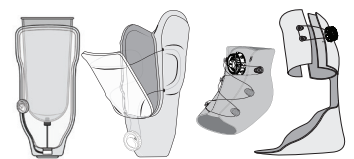

Rimuovi i Tappi di Blocco Rossi dopo aver allacciato la bobina.

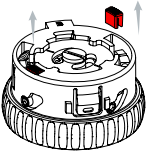

Suggerimento: I produttori centrali devono fornire il dispositivo con i Tappi Rossi installati nella bobina. Ciò consente al professionista di decidere se vuole la modalità Power o Shift.

6 Installare la Bobina Click:

a. Inserire il piede della bobina nello spazio vuoto nella parte inferiore del collare, di fronte all'inserto metallico.

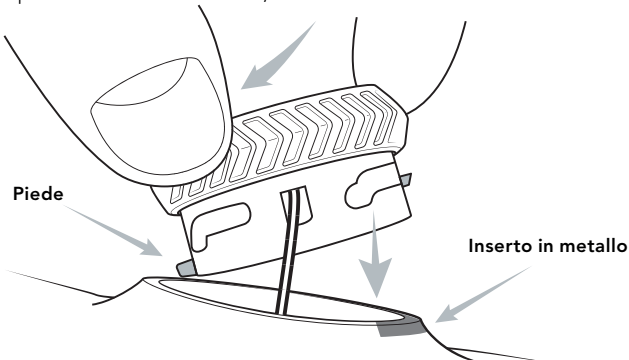

b. Premere saldamente la bobina nel colletto (si dovrebbe sentire un "CLICK" quando è sicura).

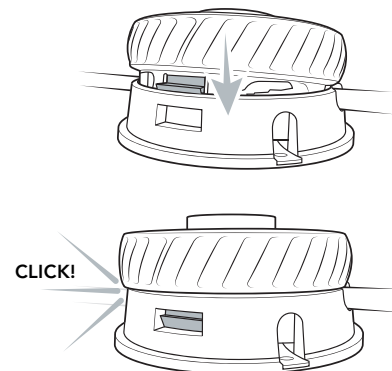

7 Funzione di test.

Prima di consegnare il sistema, operarlo 3 volte per verificarne il corretto funzionamento.

8 Importante.

Come ultimo passaggio, applicare la targhetta di istruzioni per l'uso del paziente sul quadrante.

Istruzioni per l'uso dell'avvolgitore Click

La bobina può funzionare sia in modalità Power che in modalità Shift.
Se vuoi passare da una modalità all'altra, consulta il nostro video sulla procedura: <https://vimeo.com/786989811>

Come far funzionare la Bobina Click® in **Modalità Power** - Con i Tappi di Blocco Rossi

- 1 Ruota la ghiera in senso orario per stringere la tensione desiderata.
- 2 Ruota la ghiera in senso antiorario per allentare la tensione.
- 3 Esegui le micro-regolazioni necessarie.

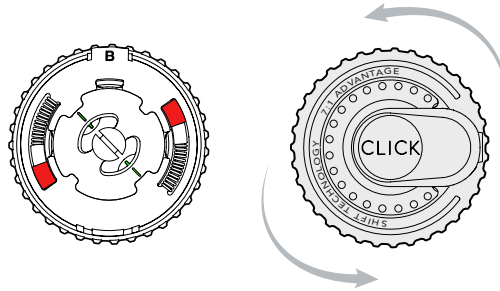

Se la bobina scatta sempre quando viene girata, è in modalità Power.

Come utilizzare la Bobina Click® in **Modalità Shift** - Senza Tappi di Blocco Rossi

- 1 Gira la bobina in senso orario per avvolgere rapidamente il filo.
- 2 Continua a ruotare la ghiera. Passerà automaticamente dalla modalità "silenziosa" a quella "a scatto".
- 3 Effettua una microregolazione ruotando in avanti o indietro.
- 4 Per rilasciare completamente il laccio, srotola in senso antiorario fino a quando il "clic" si interrompe. Il laccio si sgancerà dalla bobina.



La bobina funzionerà in modo silenzioso mentre prende il filo.

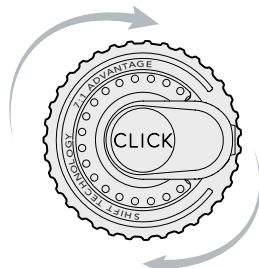

Una volta scattato, il mulinello manterrà la tensione del laccio e lo avvolgerà a una potenza maggiore.



Ispezionare regolarmente il sistema.



Ispezionare il laccio:

- ✓ Controllare periodicamente il livello di usura o verificare la presenza di danni
- ✓ Sostituire in caso di segni di usura
- ✓ Sostituire il laccio ogni 6 mesi



Questo prodotto è impermeabile e si può immergere. Sciacquare con acqua dolce dopo l'uso in acqua salata, sabbia o fango.

UK REP MDSS-UK RP LIMITED, 6 Wilmslow Road
Rusholme, M14 5TP Manchester
Regno Unito

CH REP MDSS CH GmbH, Laurenzenvorstadt 61
5000 Aarau, Svizzera

MD MDSS GmbH, Schiffgraben 41
30175 Hannover, Germania

EC REP 



Click Medical, LLC, 1205 Hilltop Parkway, W101
Steamboat Springs, CO 80487, USA +1-970-670-7012